

INIZIO

FEDRA

ATTO I°

SCENE

1<sup>a</sup>

PAG. 1

2<sup>a</sup>

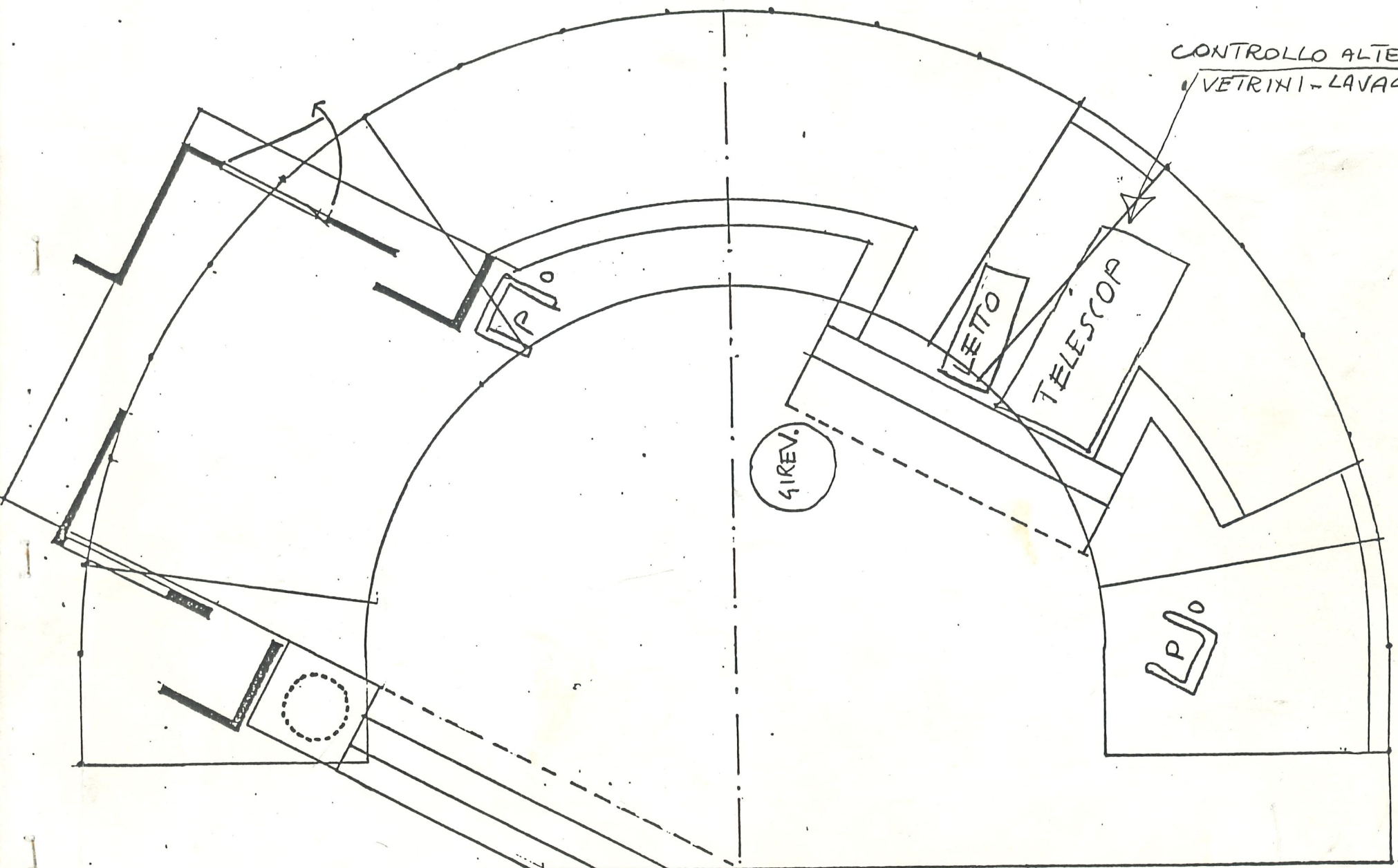

CONTROLLO ALTEZZA  
 VETRIANI - LAVAGNA - GESSO

LETTO

TELESCOP

SIREV.

L.P.O.

L.P.O.

G. De Re

ATTO I° SC. IIIª

FEDRA

SINCRONO

AVANZAMENTO POLTRONA DES. 1° SEGNO BIANCO  
" " " " SIN. FINE CORSA  
(ARRETRAMENTO LETTO)

PAG. 7

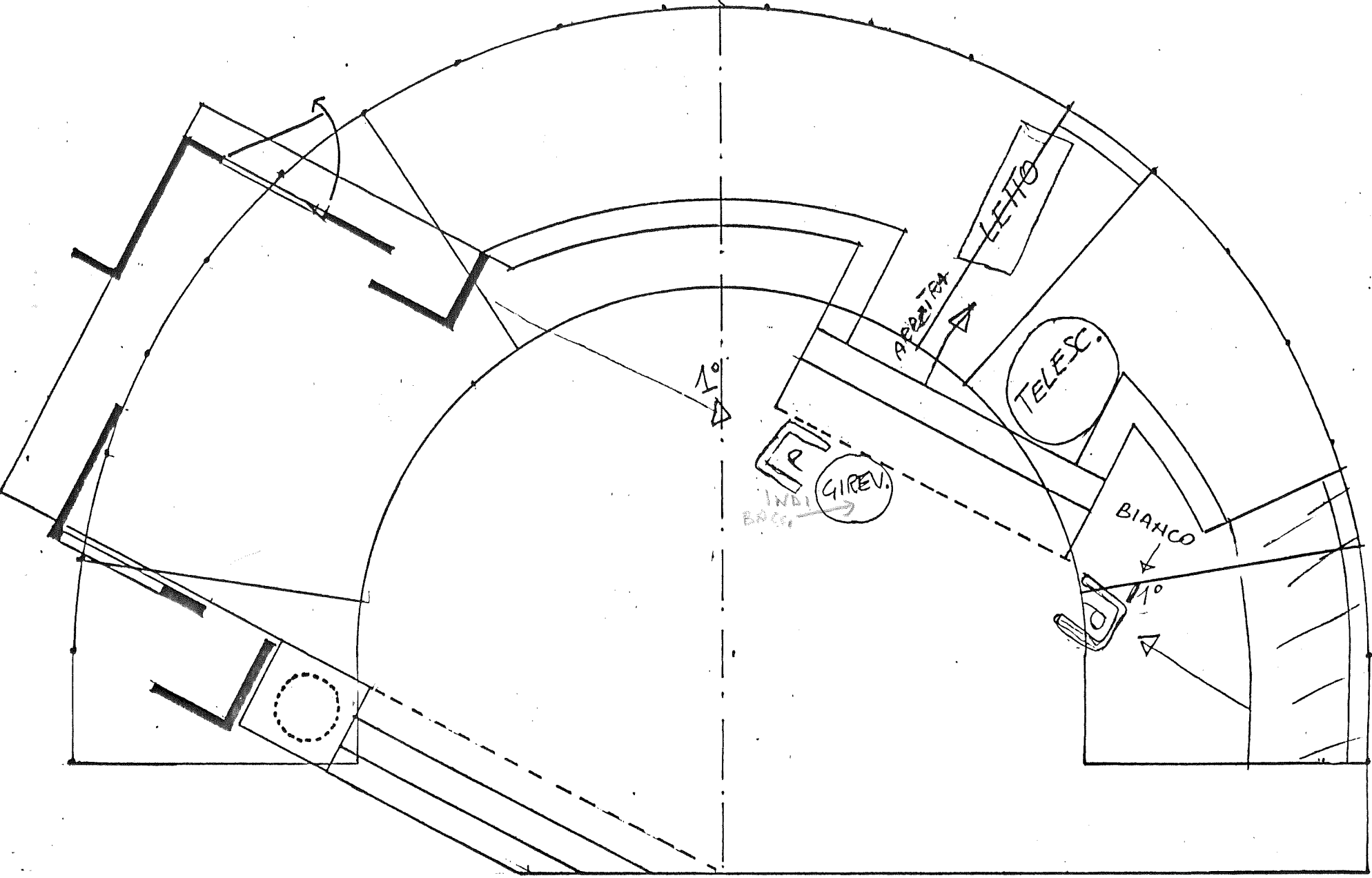

G. DE P...

AVANZAMENTO POLTRONA DES. FINE CORSA  
SU AVVICINAMENTO COMPARSA (LAURA)

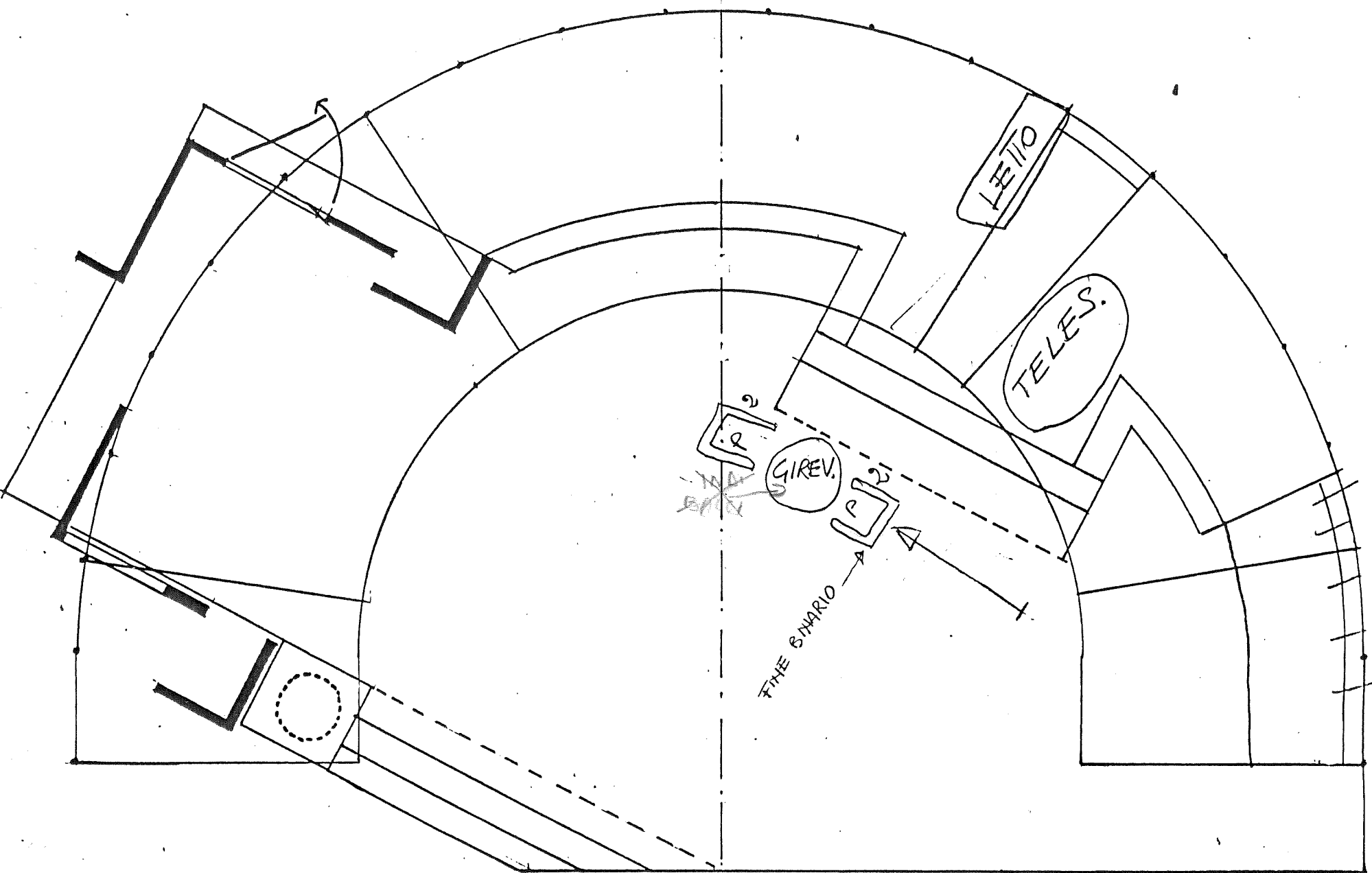

FEDRA

- AVANZ. DIVANIO
- SPOSTAM. POLTRONA AVANTI DES.
- SPOSTAM. POLTRONA SUL GIREV.
- METTERE PUFF.
- METTERE SPECCHI
- PUNTARE LUCE SPECCHIO

MOBILI TUTTI  
TORNARE BIANCHE

DIVANIO SENZA BRACCIOI  
POLTRONE SENZA BRACCIOI  
E SENZA CUSCINI

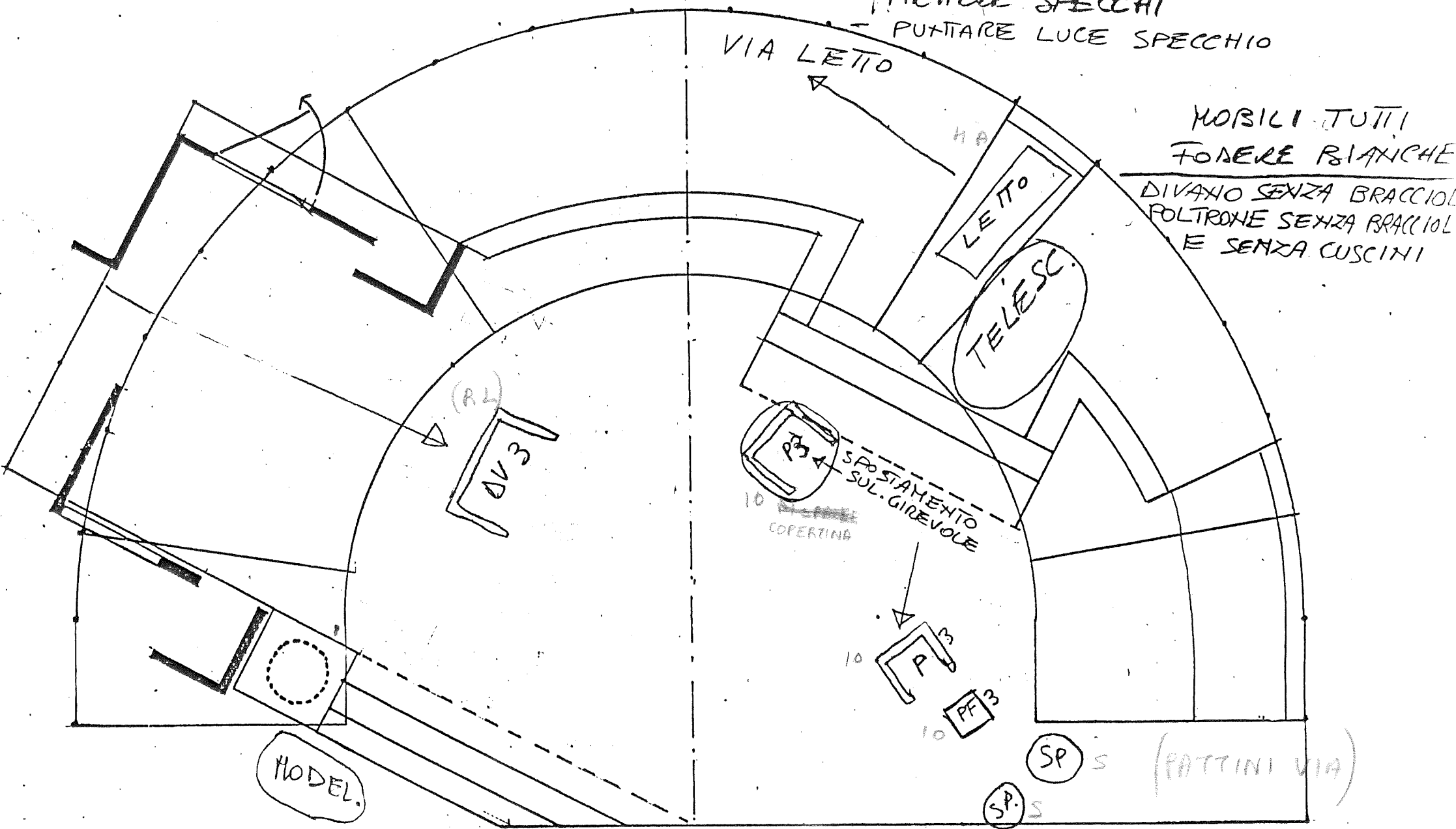

SPOSTAMENTO FATTO  
DA "ISMENE" DI POLTRONA 3  
AI QUADRATI BIANCHI

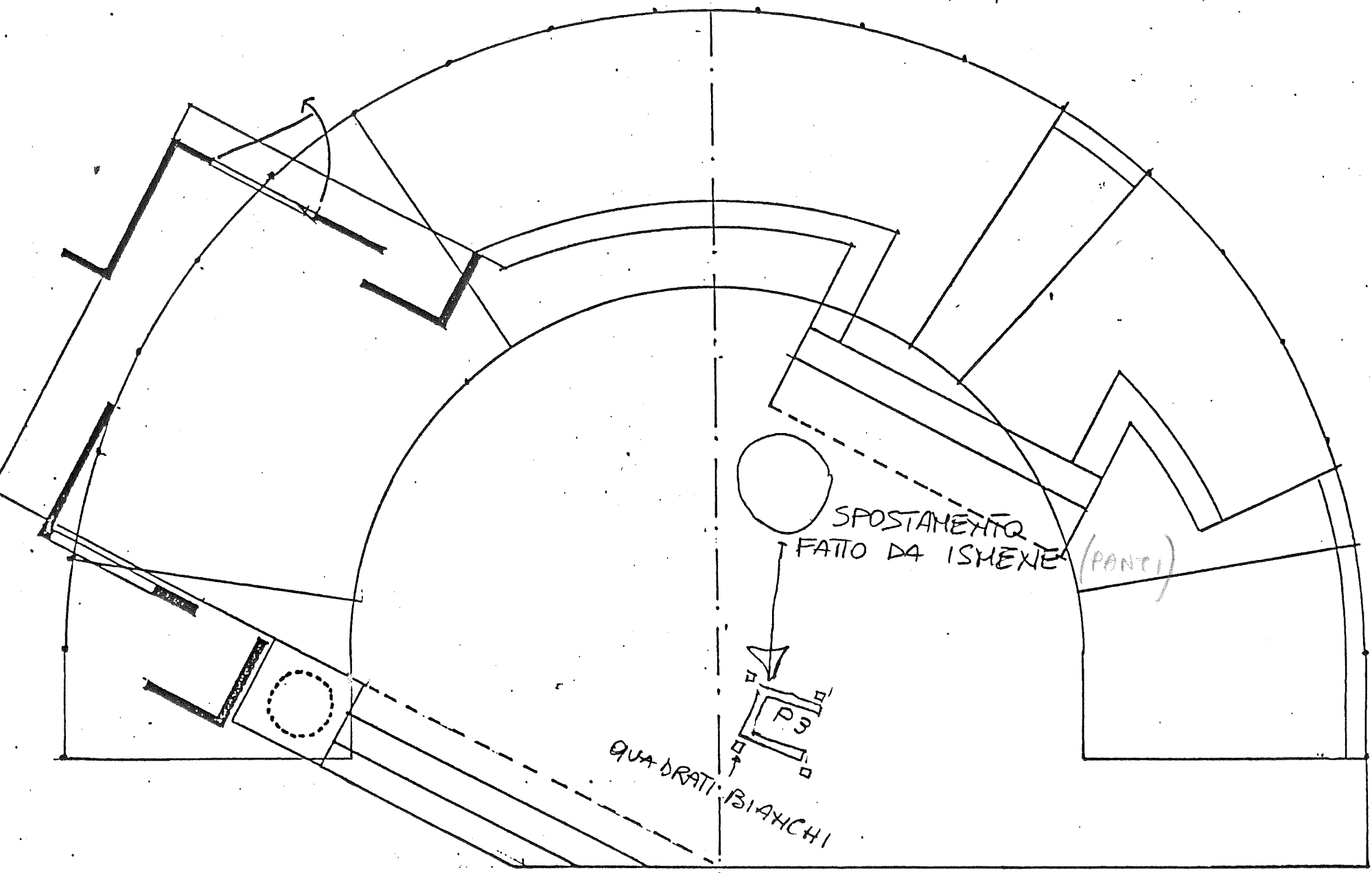

AVANZA DIVANO - SEGGIO D4  
n POLTRONE - SEGGI P.

MOVIMENTI FATTI DAI 2 FIGURANTI

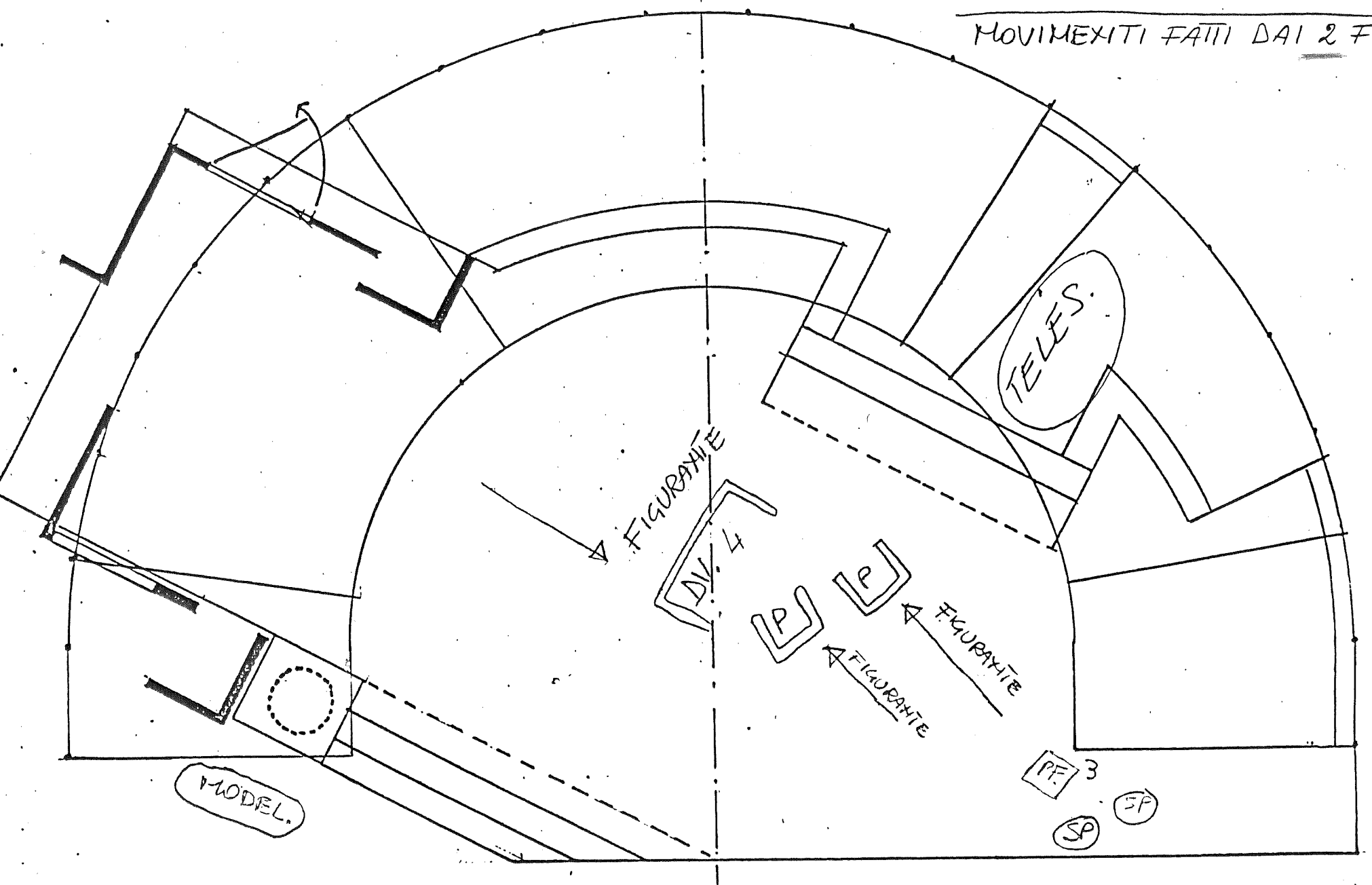

MOBILI SFODERATI

DIVANO CON BRACCOLI  
POLTRONA CON IMBOTTITURA + BRACCOLI  
SEDIA SENZA IMBOTTITURA

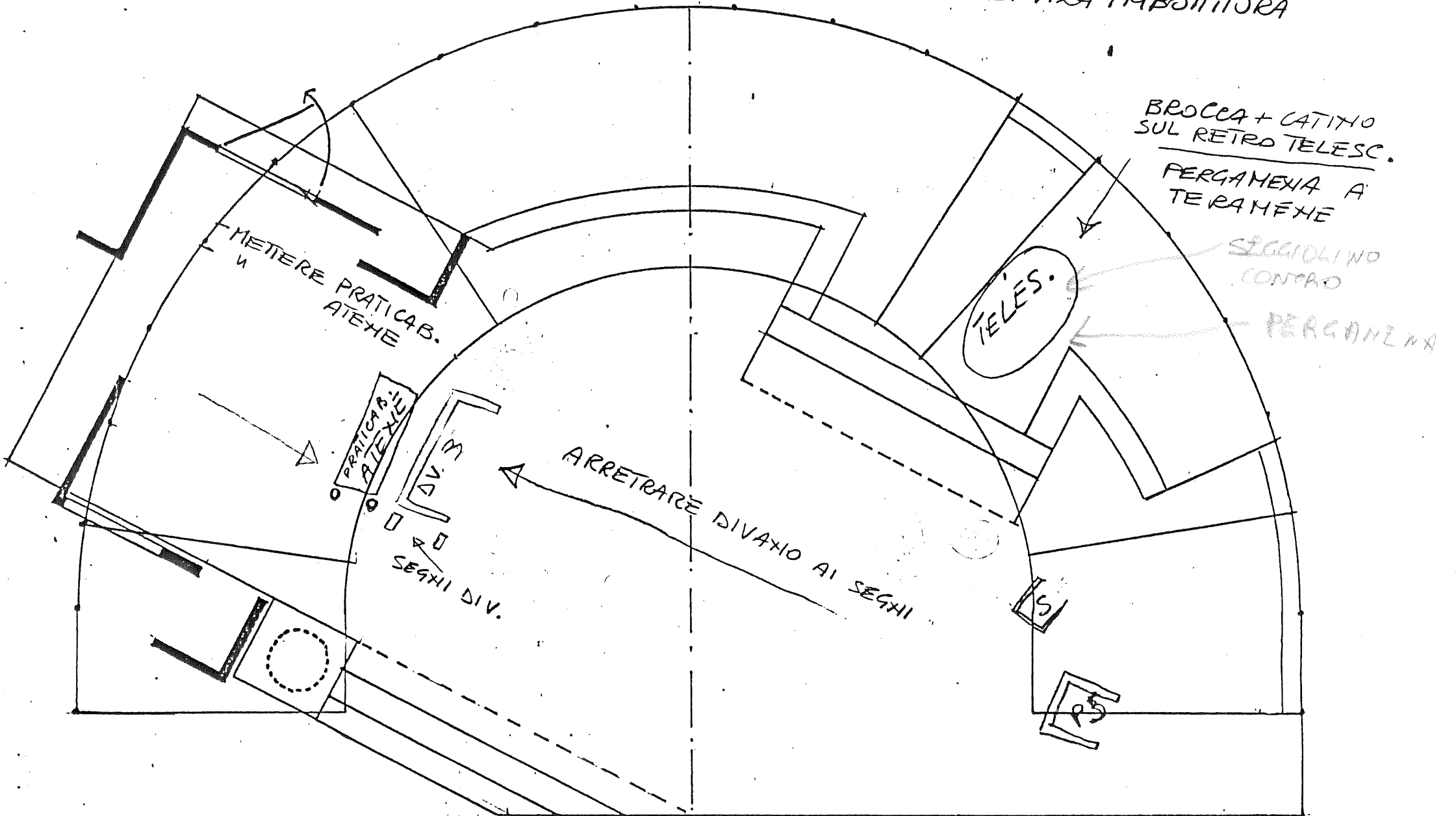

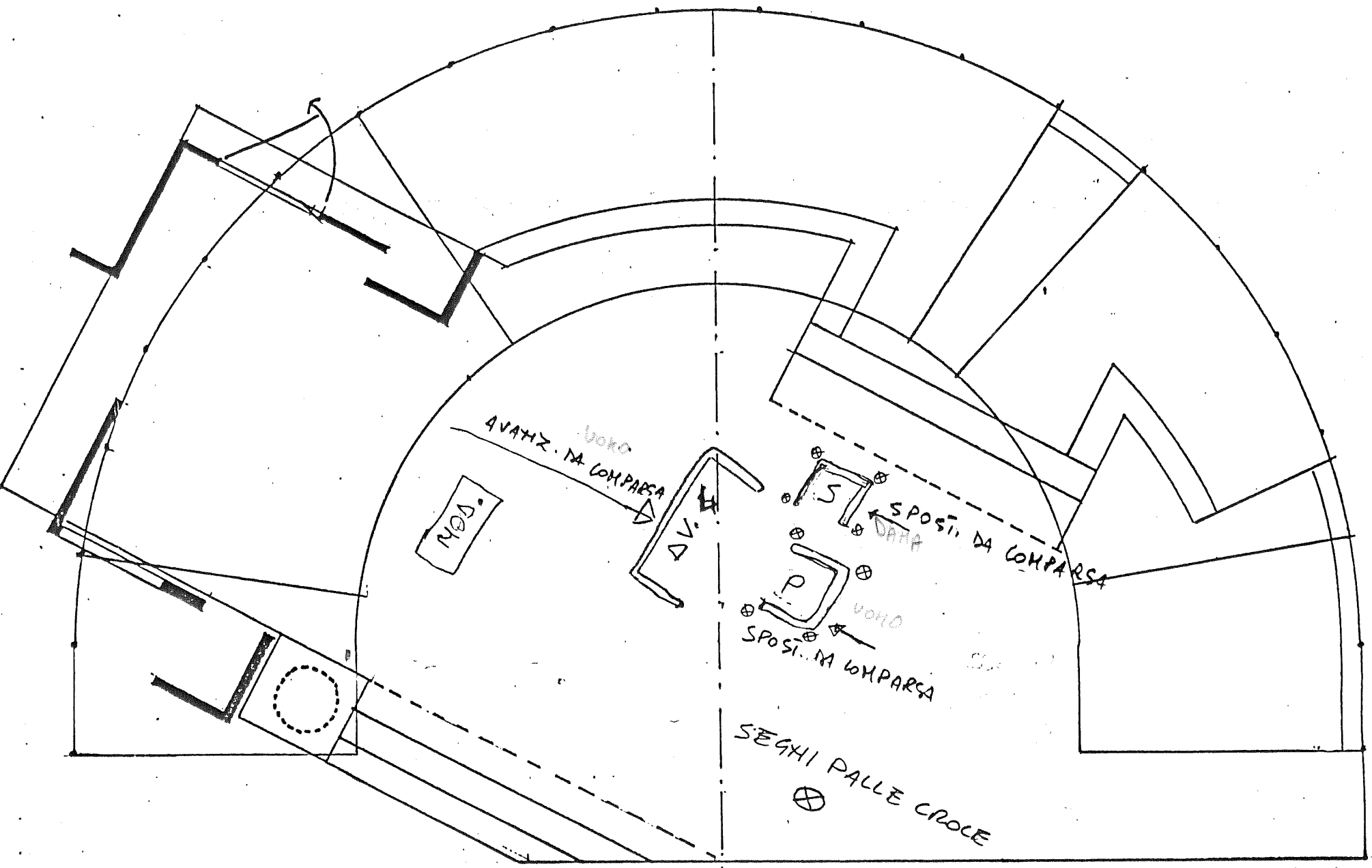



FEDRA

III° ATTO

IVª SCENA PAG 46

11000 ANTI VIA TAVOLO  
CLINO VIA MOSELLINO  
12000 1000 VIA AL VAYLO  
10 VIA SERIA

RIMANE POLIROXIA  
SEGHIO PALLE BIANCHE

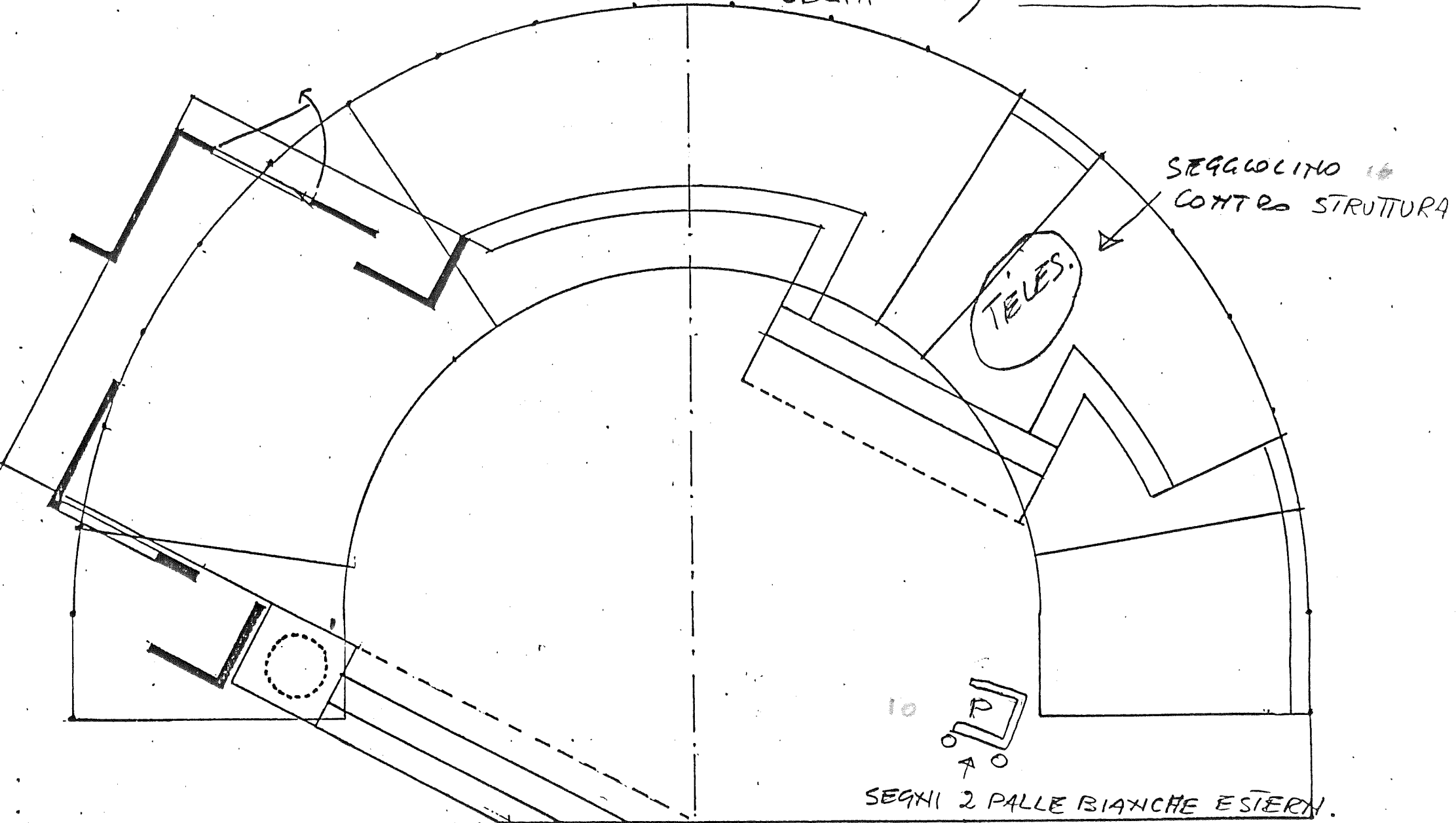

SEGGIOLINO  
CONTRO STRUTTURA

TELES.

P

SEGHIO 2 PALLE BIANCHE ESTERN.

G. B. P.

FEDRA

A.R.

M.C.

SAN

M.A.

- ENTRA SEMA SIN.
- PRATICAB. QUADRATO
- PRATICAB. GRADINO.
- ARCO + FARETTA CON FRECCIE
- 1 SPECCHIO SOPRA PRATICAB. QUADR.
- 1 SPECCHIO FIANCO PRATICAB.

LE 2 SEME  
FODERATE BIANCO

LETTA

VIA POLTRONA

PERGAMENA  
XTERAMENE

